

この説明書は、この商品の組み立てかたと組立時の注意事項について記載しています。
組み立てる前に、この説明書を必ずよくお読みの上、正しく組み立ててください。
お読みになったあとは、未永くお使い頂くために、大切に保管してください。

安全上のご注意

下記内容に十分注意してください。

転倒や落下によるけが・破損の原因になります。

- 乱暴な取り扱いや用途以外の使用はしないでください。
- 対応機種以外の場所に設置しないでください。
- 右記荷重を超えて物をのせないでください。 棚板10kgf

お手入れのしかた

● 日常のお手入れは、乾いたやわらかい布で拭きしてください。

● 汚れが著しい場合はうすめた中性洗剤につけた布をかたく絞って拭いてください。

その後、水につけた布をよく絞って洗剤が残らないように拭き取り、乾いた布で水分が残らないように拭き取ってください。

※ 汚れを落とすときの注意

水にぬれたままにしておいたり、シンナー系溶剤、酸・アルカリ性洗剤の使用は避けてください。さびや変色の原因になります。

● ときどき、ボルトやネジのゆるみによるガタツキがないか点検し、ある場合は締め付けてください。

組み立てを始める前に

- 組み立てはカーペットの上や毛布などを敷いて作業し、床や製品を傷つけないように注意してください。
- 組み立ての前に必ず構成部品、部品袋、完成図を確認してください。
- 組み立ては必ず手順通りに作業してください。部品の落下によるけが、破損のおそれがあります。
- イラストは実物とは多少異なります。

◆ 構成部品

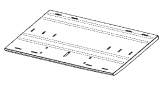
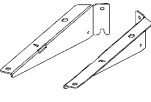
棚板 × 1	棚板ブラケット × LR各 1
	

◆ 構成部品組立用ネジ

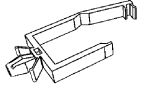
十字穴付ナベ組込ネジ M6×16 × 8	配線クランプ × 2
	

◆ カメラ固定用ネジ

すり割り付き丸小ネジ (W1/4×10) × 1	M6平座金 (6.4×12.5× 1.6) × 2
--------------------------	---------------------------

プラスドライバー大(No.3)をご用意ください。

1. 棚板を取り付ける。

使用ネジ：十字穴付ナベ組込ネジ(M6×16) × 8

使用工具：プラスドライバー大 (No.3)

① 支柱両側のカバーを開き、棚板を取り付ける高さに合わせて、

図のように棚板ブラケットL/Rを支柱に取り付けてください。

※ 下側のネジを先に仮締めし、金具を引っ掛けると取り付けしやすくなります。

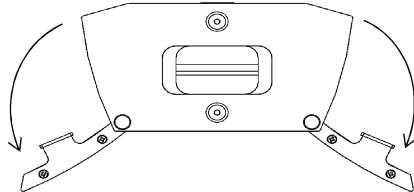

カバーを開く
※マグネットで固定しています。

❗ 指づめにご注意ください。

- ② 棚板ブラケットの上に棚板をセットしてください。
棚板のネジ穴を棚板ブラケットの取り付け孔に合わせてから
ネジ4箇所を仮締めし、そのあと本締めしてください。
- ③ 配線クランプを棚板ブラケットに、図のように2箇所取り付けてください。

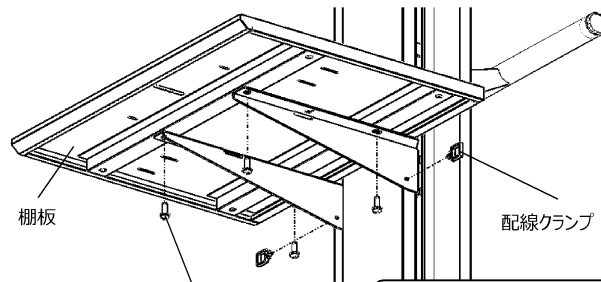

十字穴付ナベ組込ネジ M6×16

❗ しっかりと締め付けてください。

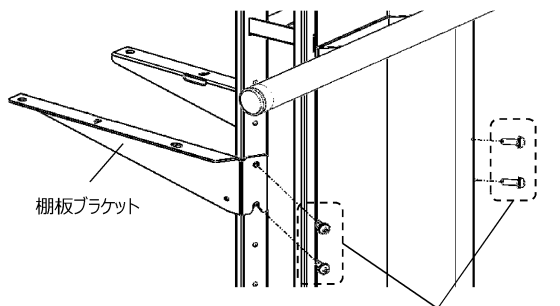

十字穴付ナベ組込ネジ M6×16

❗ しっかりと締め付けてください。

製造元

株式会社 一ノ坪製作所
ICHIKINOTSUBO MANUFACTURING CO., LTD.

本社 〒639-0264 奈良県香芝市今泉625番地
お問合せ先 電話 (0745) -76-3181

販売元

この取扱説明書は、2023年12月現在のものです。
＜組立説明書 No.TCDS-ICSHF-T01＞