

この説明書は、この商品の組み立てかたと組立時の注意事項について記載しています。組み立てる前に、この説明書を必ずよくお読みの上、正しく組み立ててください。お読みになったあとは、未永くお使い頂くために、大切に保管してください。



安全上のご注意

- 下記内容に十分注意してください。  
転倒や落下によるけがが破損の原因になります。
- 乱暴な取り扱いや用途以外の使用はしないでください。
  - 対応機種以外の場所に設置しないでください。
  - 設置工事は必ず専門業者が行ってください。
  - 設置作業は必ず2人以上で行ってください。

お手入れのしかた

- 日常のお手入れは、乾いたやわらかい布で拭きしてください。
- 汚れが著しい場合はうすめた中性洗剤につけた布をかたく絞って拭いてください。その後、水につけた布をかたく絞って洗剤が残らないように拭き取り、乾いた布で水分が残らないように拭き取ってください。
- ※汚れを落とすときの注意  
水にぬれたままにしておいたり、シンナー系溶剤、酸・アルカリ性洗剤の使用は避けてください。さびや変色の原因になります。
- とくとき、ボルトやネジのゆるみによるガタツキがないか点検し、ある場合は締め付けてください。

組み立てを始める前に

- 組み立てはカーペットの上や毛布などを敷いて作業し、床や製品を傷つけないように注意してください。
- 組み立ての前に必ず構成部品、部品袋、完成図を確認してください。
- 組み立ては必ず手順通りに作業してください。部品の落下によるけが、破損のおそれがあります。
- イラストは実物とは多少異なります。

構成部品

プラスドライバー(大)をご用意ください

伸縮支柱×2	ブラケット×LR各1	カメラトレー×1	WRKアタッチメント×1	浮き止め防止金具×1

構成部品組立用ネジ

十字穴付ナベ組込ネジ M6×16 × 10	十字穴付ナベ組込ネジ M4×10 P3 × 2	十字穴付ナベ組込ネジ M4×12 P4 × 2	キャンディノボルト M6×15 × 2
十字穴付平頭ネジ M6×12 × 2	ワッシャー M6 × 2	コリヤネジ M6×10 黒 × 2	

【ディスプレイ上部設置の場合】 ※組立はウォールマウント本体が壁に設置された状態で行ってください。

- 伸縮支柱にブラケットを取り付ける。
- 支柱にカメラトレーを取り付ける。
- ウォールマウント本体に取り付ける。

使用ネジ：十字穴付ナベ組込ネジ(M6×16) × 4  
※反対側も取付けてください。

下図のように支柱にカメラトレーを取り付けてください。  
使用ネジ：十字穴付ナベ組込ネジ(M6×16) × 4  
※この作業は必ず2名以上で行ってください。

①ウォールマウント本体に引っ掛けて固定してください。  
②伸縮調整ボルトを緩めて最大まで伸ばし固定する。  
使用ネジ：十字穴付ナベ組込ネジ(M6×16) × 2  
※この作業は必ず2名以上で行ってください。

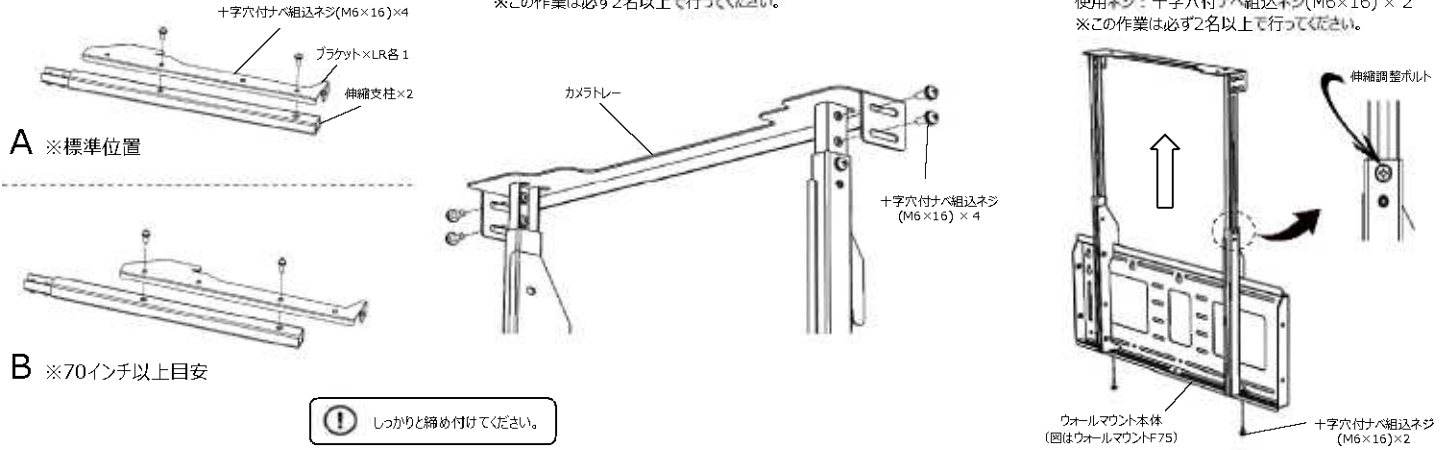

【ディスプレイ下部設置の場合】 ※組立はウォールマウント本体が壁に設置された状態で行ってください。

- 伸縮支柱にブラケットを取り付ける。
- 伸縮支柱をウォールマウント本体に引っ掛ける。
- 伸縮支柱にカメラトレーを取り付ける。

使用ネジ：十字穴付ナベ組込ネジ(M6×16) × 4  
※反対側も取付けてください。

①伸縮調整ボルトを緩めて最大まで伸ばし、伸縮支柱を固定する。  
②下図のようにウォールマウント本体に引っ掛けてください。

①カメラトレーを取り付けてください※取付方向注意  
②伸縮支柱とウォールマウント本体を固定する。  
使用ネジ：十字穴付ナベ組込ネジ(M6×16) × 6  
※この作業は必ず2名以上で行ってください。

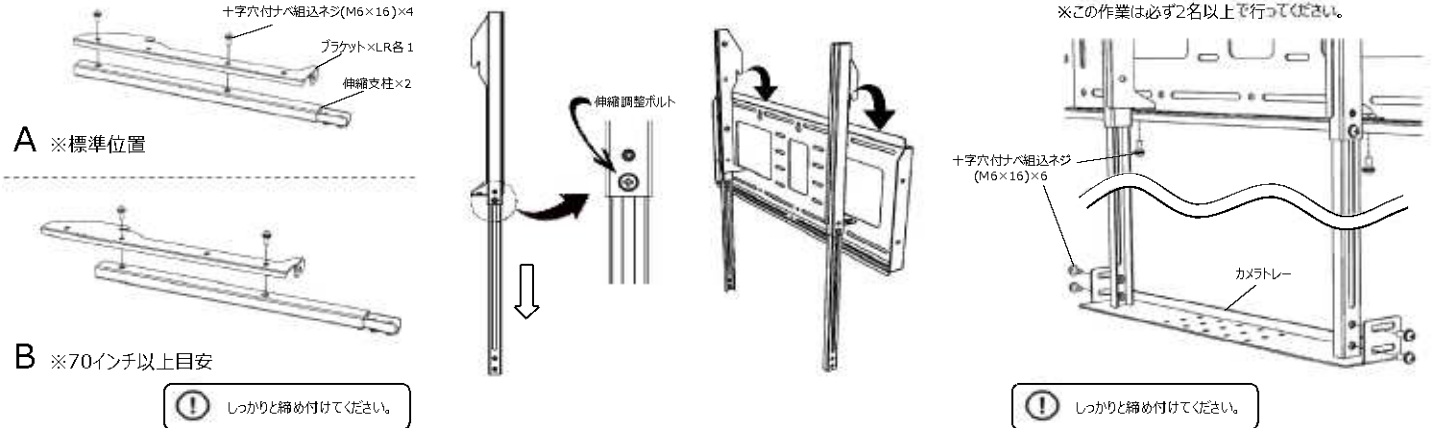

## 【ディスプレイ上部設置の場合】

### 4. WRK用アタッチメントをカメラトレーに取り付ける。

※ご使用されるディスプレイの幅に合わせて取付位置(前後方向)を下図の

a 取付け位置 / b 取付け位置を目安に取り付けてください。

使用ネジ：キャンディノボルト(M6×15) × 2

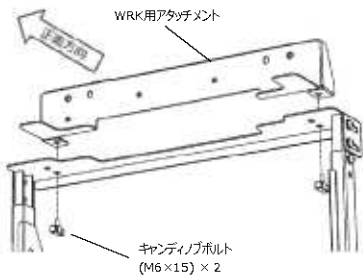

【 Room Kit mini の場合 ディスプレイ幅 30mm～57.5mmに対応 】  
 【 Room Kit の場合 ディスプレイ幅 55mm～82.5mmに対応 】  
 【 Quad Camera の場合 ディスプレイ幅 55mm～82.5mmに対応 】



a 取付け位置

【 Room Kit mini の場合 ディスプレイ幅 55mm～82.5mmに対応 】  
 【 Room Kit の場合 ディスプレイ幅 80mm～107.5mmに対応 】  
 【 Quad Camera の場合 ディスプレイ幅 80mm～107.5mmに対応 】



b 取付け位置

### 5-1. 【 Room Kit Mini 】を取り付ける。

①WRKアタッチメントにウォールマウント(カメラ付属品)を取り付けてください。

使用ネジ：十字穴付ナベ組込ネジ(M4×10)※黒色 × 2

②ウォールマウントにRoom Kit Miniを取り付けてください。

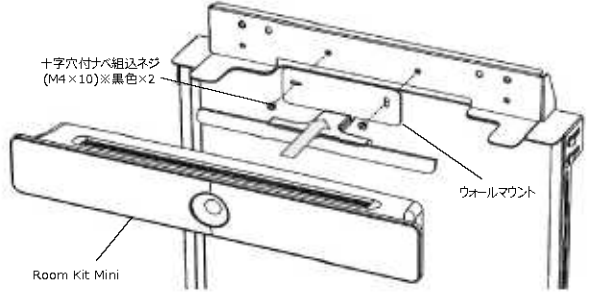

### 5-2. 【 Room Kit 】を取り付ける。

①WRKアタッチメントにウォールマウントバー(カメラ付属品)を取り付けてください。

使用ネジ：十字穴付ナベ組込ネジ(M4×12)※白色 × 2

②Room Kitにウォールブラケットを取り付けて、ウォールマウントバーに引っ掛けてください。

※詳細の取付方法は Room Kit の組立説明書をご確認ください。

③浮き防止金具を取り付けてください。

使用ネジ：コリアネジ(M6×10)黒色 × 2

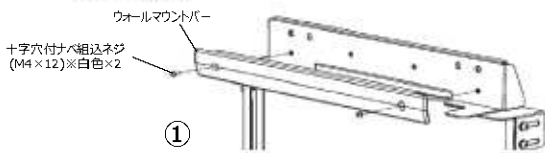

①



②

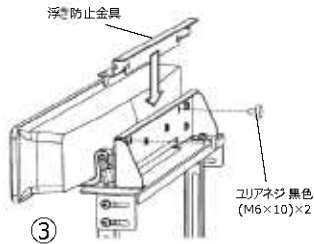

③

### 5-3. 【 Quad Camera 】を取り付ける。

①WRKアタッチメントにウォールブラケット(カメラ付属品)を取り付けてください。

使用ネジ：十字穴付平頭ネジ(M6×12) × 2

使用ネジ：ナベ座金(呼び6) × 2

②Quad Cameraを取り付けてください。

※詳細の取付方法は Room Kit Plus の組立説明書をご確認ください。

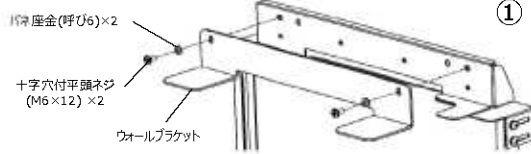

①

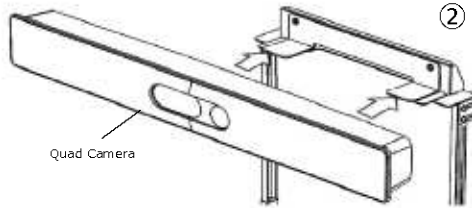

②

## 【ディスプレイ下部設置の場合】

### 4. WRK用アタッチメントをカメラトレーに取り付ける。

※ご使用されるディスプレイの幅に合わせて取付位置(前後方向)を下図の

a 取付け位置 / b 取付け位置を目安に取り付けてください。

※Room Kit とQuad Camera は下部に設置出来ません。

使用ネジ：キャンディノボルト(M4×10) × 2

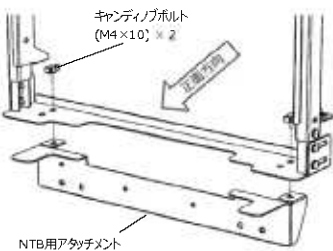

NTB用アタッチメント

【 Room Kit mini の場合 ディスプレイ幅 30mm～57.5mmに対応 】



a 取付け位置

【 Room Kit mini の場合 ディスプレイ幅 55mm～82.5mmに対応 】



b 取付け位置

### 5. 【 Room Kit Mini 】を取り付ける。

①WRKアタッチメントにウォールマウント(カメラ付属品)を取り付けてください。

使用ネジ：十字穴付ナベ組込ネジ(M4×10)※黒色 × 2

②ウォールマウントにRoom Kit Miniを取り付けてください。

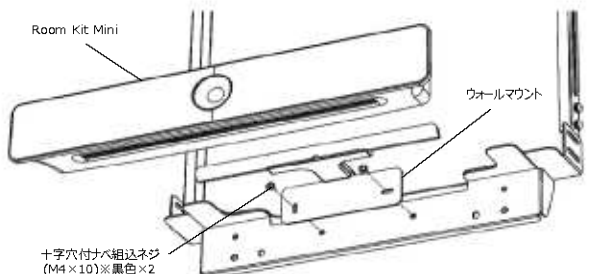

### 6. ディスプレイを取り付けてカメラの高さと位置を調整する。

①お好みの高さに合わせて、伸縮調整ボルトを締めてください。

②カメラの奥行方向を調整できます。調整のストロークは27.5mmになります。

※ディスプレイ取付方法はウォールマウント本体の組立説明書を参照してください。

※この作業は必ず2名以上で行ってください。

